



Каталог фасадной плитки НАУБЕРК и комплектующих

ЗНАНИЕ. ОПЫТ. МАСТЕРСТВО.

 **ТЕХНОНИКОЛЬ**

О корпорации	4
1. Общая информация	7
1.1 Преимущества	9
1.2 Реализованные объекты «ДО» и «ПОСЛЕ»	10
1.3 Коллекция КАМЕНЬ	12
1.4 Коллекция КИРПИЧ	18
2. Комплектующие	31
3. Технические решения	41
3.1 Система ТН-ФАСАД Лайт HAUBERK	42
3.2 Система ТН-ФАСАД HAUBERK	43
3.3 Отделка цоколя и фасада по основанию из плит XPS	44
3.4 Технические характеристики	45

О корпорации

Корпорация ТЕХНОНИКОЛЬ — ведущий международный производитель надежных и эффективных строительных материалов и систем. Компания предлагает рынку новейшие технологии, сочетающие в себе разработки собственных Научных центров и передовой мировой опыт. Сотрудничество с проектными институтами и архитектурными мастерскими позволяет ТЕХНОНИКОЛЬ гибко и оперативно реагировать на изменения запросов потребителей.

30

30 ЛЕТ ЭФФЕКТИВНОЙ ДЕЯТЕЛЬНОСТИ В СФЕРЕ ПРОИЗВОДСТВА СТРОИТЕЛЬНЫХ МАТЕРИАЛОВ

Сегодня ТЕХНОНИКОЛЬ — это 59 производственных площадок в 8 странах мира (Россия, Беларусь, Литва, Италия, Шотландия, Англия, Германия, Польша), 20 учебных центров, 6 научных центров, 22 представительства в 18 странах мира. Продукция поставляется в 118 государств. Штаб-квартиры ТЕХНОНИКОЛЬ располагаются в городах России, Польши, Италии, Китая и Индии. Отличительными особенностями выпускаемой продукции явля-

ются высокое качество и широкая градация технических и размерных характеристик, позволяющая покупателю выбрать материал, оптимальный по цене и физико-механическим показателям. С ростом потребностей региональных рынков мы оптимизировали географию своих заводов. Это позволяет нам быть гибкими и быстрыми в поставках нашей продукции и не обременять покупателей дополнительными транспортными расходами.

Комплексный подход ТЕХНОНИКОЛЬ обеспечивает тесные, долгосрочные и обоюдовыгодные отношения с партнерами по бизнесу.



более
3500
наименований продукции

7800
квалифицированных сотрудников

Корпорация постоянно инвестирует средства в модернизацию производственных мощностей. Результатом этой работы является широкий спектр изготавливаемых материалов, имеющих стабильно высокое качество и соответствие требованиям российских и международных стандартов.

Благодаря оптимальным ценам, стабильно высокому качеству продукции и широкому спектру достоинств материалы ТЕХНОНИКОЛЬ стали наиболее удобным и эффективным выбором для отечественных потребителей и зарубежных заказчиков.





1. Общая информация

1. Общая информация

Фасадная плитка ТЕХНОНИКОЛЬ HAUBERK — это современный материал для облицовки зданий и сооружений.

Созданная на основе стеклохолста, улучшенного битума и гранул из натурального базальта, фасадная плитка обладает высокой цветостойкостью и устойчивостью к температурным колебаниям.

Для придания фасаду особой выразительности используются несколько оттенков базальтовой посыпки из одного сегмента цветовой палитры. Это позволяет каждый раз добиваться уникального запоминающегося рисунка фасада или его архитектурных элементов.

Область применения

Облицовка, реновация и декоративное оформление фасада, его архитектурных элементов (фронтон, входная группа и пр.), хозяйственных построек, заборов и ограждений.

- Деревянное домостроение
- Каркасно-щитовые дома
- Дома из пеногазоблоков
- Заборы, ограждения
- Дома из СИП панелей
- Каменные и армокаменные дома
- Металлические строения



1.1 Преимущества фасадной плитки HAUBERK



ПРОСТОЕ РЕШЕНИЕ ДЛЯ СЛОЖНЫХ ФАСАДОВ

Широкое применение, в том числе для оформления фасадов с нестандартными формами: полукругами, арками и волнообразными элементами конструкций.



ВЫСОКАЯ СКОРОСТЬ УКЛАДКИ

Легкость и простота монтажа. Не требует привлечения специализированных бригад.



УСТОЙЧИВОСТЬ К РАЗЛИЧНЫМ КЛИМАТИЧЕСКИМ УСЛОВИЯМ

Разработана с учетом климатических условий России и стран СНГ в диапазоне температур от -60 до +110°C.



ГЕРМЕТИЧНОСТЬ ПОКРЫТИЯ

Фасад полностью герметичен, не подвержен коррозии, устойчив к механическим воздействиям, в том числе к природным, таким как град.



АРХИТЕКТУРНАЯ ВЫРАЗИТЕЛЬНОСТЬ

Сочетание цветовых решений и рисунка плитки придает строению особую архитектурную выразительность.



Соответствует ГОСТ 32806-2014 (EN 544:2011) «Черепица битумная. Общие технические условия».



ISO 9001:2015. Система менеджмента качества соответствует требованиям международного стандарта.

1.2 Реализованные объекты «ДО» и «ПОСЛЕ»



Объект «ДО».



Объект «ПОСЛЕ». Коллекция КИРПИЧ, цвет Английский кирпич



Объект «ДО».



Объект «ПОСЛЕ». Коллекция КИРПИЧ, цвет Терракотовый кирпич и Песчаный кирпич



Объект «ДО».



Объект «ПОСЛЕ». Коллекция КИРПИЧ, цвет Песчаный кирпич



Объект «ДО».



Объект «ПОСЛЕ». Коллекция КИРПИЧ, цвет Мраморный кирпич и Баварский кирпич



Объект «ДО».



Объект «ПОСЛЕ». Коллекция КИРПИЧ, цвет Песчаный кирпич



Объект «ДО».



Объект «ПОСЛЕ». Коллекция КИРПИЧ, цвет Мраморный кирпич

1.3 Коллекция КАМЕНЬ

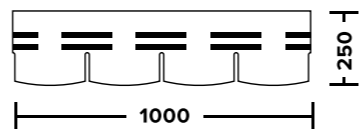

**20
ЛЕТ**

ГАРАНТИЯ
ПРОИЗВОДИТЕЛЯ

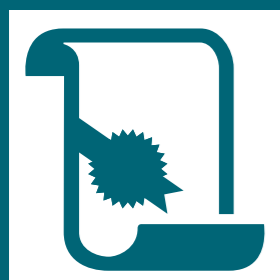

ЗАПАТЕНТОВАНО
ПАТЕНТ № 110796

Полная или частичная облицовка камнем используется для отделки фасада с античных времен, но сохраняет свою актуальность и в наши дни. Лаконичная форма нарезки фасадной плитки и палитра природных минералов придадут частному дому индивидуальность и благородный внешний вид.



Травертин



Кварцит



Сланец





Цвет ТРАВЕРТИН

Светлые оттенки бежевого травертина визуально сделают строение легким и воздушным. Идеально подходит для домов с классической архитектурой, которым присущи сдержанные геометрические формы и такие же цветовые сочетания.



Цвет КВАРЦИТ

Серо-коричневые оттенки плитки подчеркивают геометрию конструкции и детали декора на фасаде. Сдержанная палитра особенно выигрышно смотрится в сочетании с современными формами архитектуры, добавляет выразительности отдельным элементам конструкции и украшениям фасада.





Цвет СЛАНЕЦ

Глубокие серые тона помогут выделить очертания фасада на фоне пейзажа. Придать оригинальности строению поможет грамотная расстановка акцентов при помощи светлых деталей окон, балконных ограждений и отделки.



1.4 Коллекция КИРПИЧ

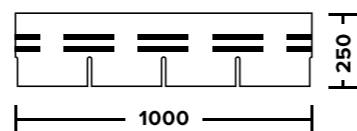

**20
ЛЕТ**

ГАРАНТИЯ
ПРОИЗВОДИТЕЛЯ

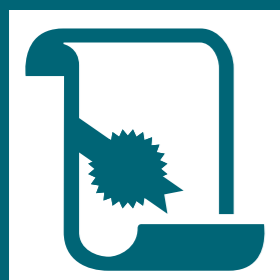

ЗАПАТЕНТОВАНО
ПАТЕНТ № 110795

Прообразом коллекции стала классическая кирпичная кладка с ее четким графичным рисунком, являющаяся для многих образцом долговечного и практичного способа оформления фасада. Прямые углы, ровные линии и выверенные пропорции облицовочного материала вызывают приятные ассоциации с традициями и надежностью. За основу палитры взяты самые узнаваемые оттенки кирпича.



Песчаный кирпич



Баварский кирпич



Античный кирпич



Мраморный кирпич



Английский кирпич



Каталонский кирпич



Шотландский кирпич



Обожженный кирпич



Терракотовый кирпич



Красный кирпич



Серо-бежевый кирпич



Готический кирпич



Бельгийский кирпич

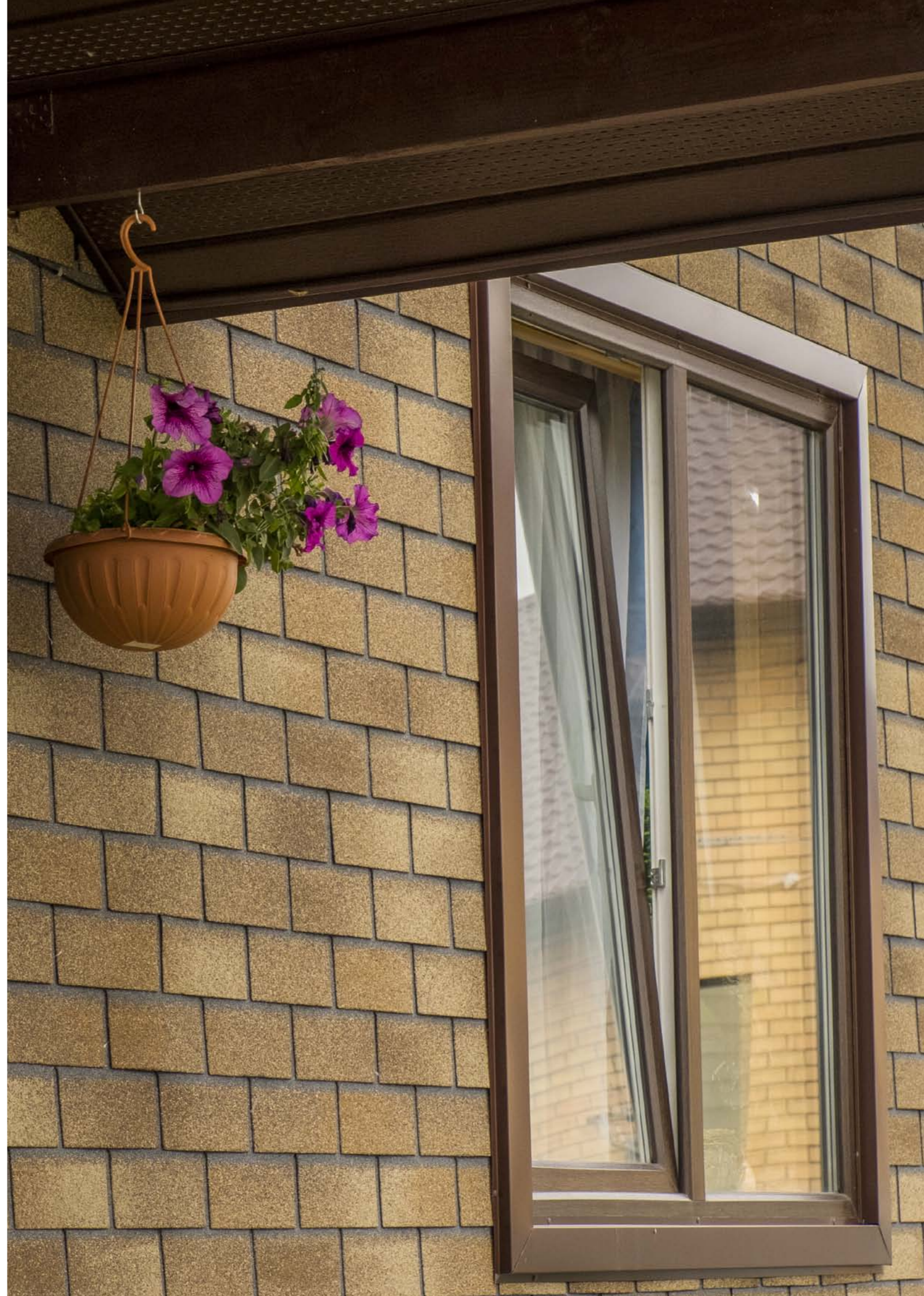



Цвет ПЕСЧАНЫЙ КИРПИЧ

Теплые натуральные оттенки придадут фасаду природной эстетики и наполнят экстерьер дома атмосферой комфорта. Элегантная и практичная расцветка фасадной плитки легко впишется в дизайн строения и найдет свое место как на всей площади фасада, так и отдельно на колоннах, арках, вокруг окон.



Цвет ОБОЖЖЕННЫЙ КИРПИЧ

Темный насыщенный оттенок плитки в красно-коричневой гамме, созданный для оформления цоколя, позволит удачно выделить колонны и угловые элементы. Одновременно с этим широко используется для полной отделки фасада, подчеркивая его архитектуру.





Цвет БАВАРСКИЙ КИРПИЧ

Эффектный оттенок для оформления как фасада в целом, так и отдельных элементов: оконных и дверных проемов, порталов. Позволяет создать гармоничный образ экстерьера дома.



Цвет ТЕРРАКОТОВЫЙ КИРПИЧ

Позволяет выдержать классический, строгий стиль архитектуры. Широко используется для сплошной и фрагментарной отделки фасадов и ограждений.

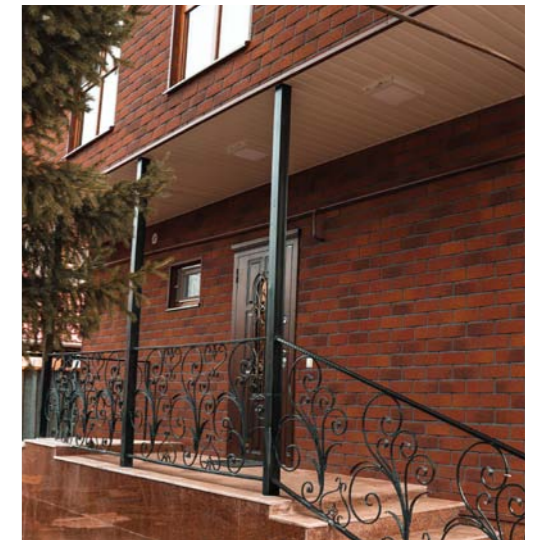



Цвет АНТИЧНЫЙ КИРПИЧ

Самый светлый оттенок в палитре открывает широкие возможности для создания оригинальной облицовки фасада в европейском стиле. Идеально исполнит роль нейтрального фона для яркой и контрастной отделки фасада и его элементов.



Цвет КРАСНЫЙ КИРПИЧ

Актуальный современный цвет, который не теряет классические черты, помогая создавать эффектный фасад. Гармонично сочетается с любым цветовым решением кровли.

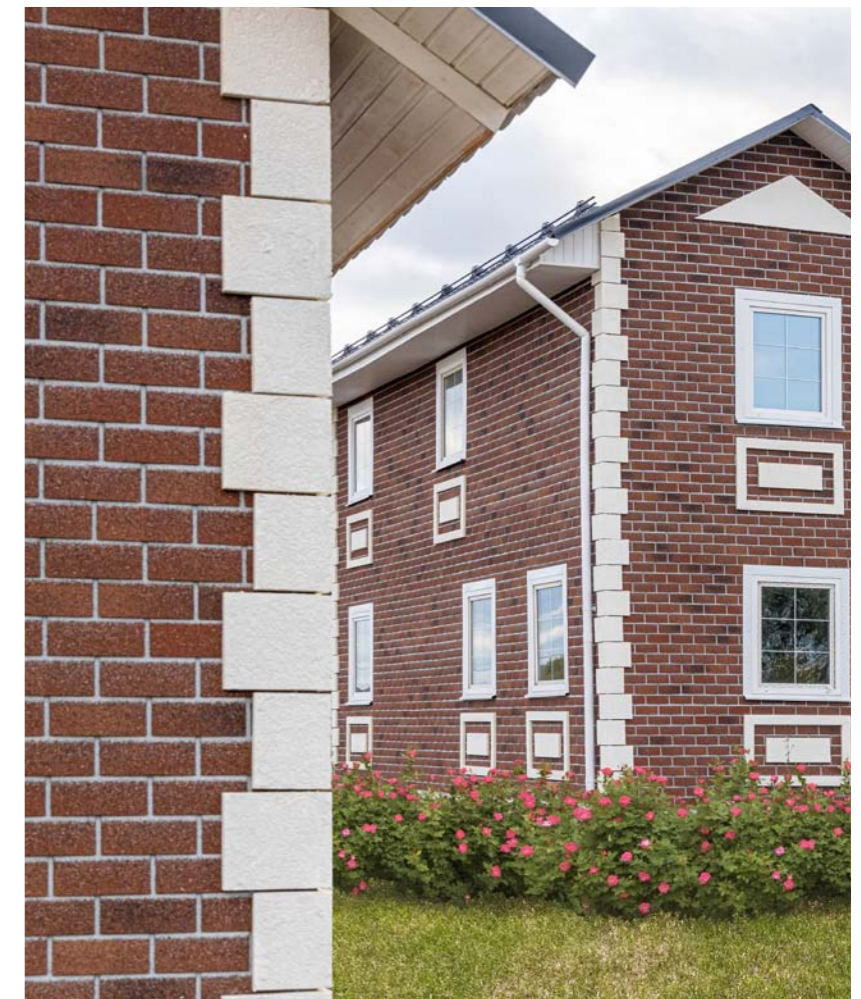
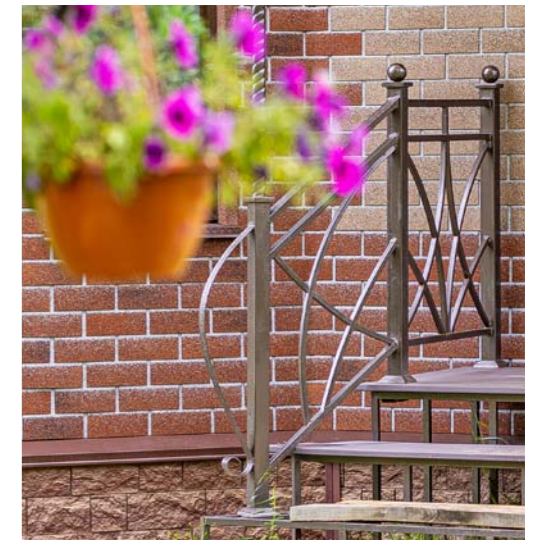



Цвет МРАМОРНЫЙ КИРПИЧ

Оригинальный многогранный оттенок широко используется в стиле минимализм, где уравновешенность и спокойствие ценятся превыше всего. Легко сочетаясь с широкой палитрой отделки, он деликатно подчеркнет архитектуру фасада.



Цвет СЕРО-БЕЖЕВЫЙ КИРПИЧ

Спокойный и выдержанный цвет соответствует состоянию равновесия. Выигрышно сочетается с белым и черным, с любыми вариантами отделки фасада — как с природными, так и с технологичными, создавая выдержанный экстерьер строения.

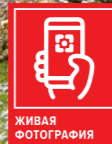



Цвет АНГЛИЙСКИЙ КИРПИЧ

Элегантные красно-коричневые оттенки создают восхитительные контрастные орнаменты на фасаде. Благодаря игре ярких и приглушенных цветов фасад приобретает элегантную сдержанность и средневековую английскую роскошь в современном воплощении.



Цвет КАТАЛОНСКИЙ КИРПИЧ

Светлая палитра теплых бежевых оттенков придают фасаду ясный архитектурный силуэт и подчеркивают лаконичность наружной отделки. Подобное решение – выбор для тех, кто отдает предпочтение нейтральным тонам и натуральным материалам, способным создать особое парадное настроение фасада через стилистику романского искусства.



Цвет БЕЛЬГИЙСКИЙ КИРПИЧ

Уравновешенное сочетание теплых светло-коричневых и густых шоколадных тонов способно выступать в роли основного цвета фасада и в то же время обыгрывать его отдельные элементы. Сочетание палитры с традиционной формой кирпичной кладки является своего рода образцом архитектурного наследия бельгийского модерна.



Цвет ГОТИЧЕСКИЙ КИРПИЧ

Выдержанные контрастные переходы черных, белых и серых оттенков особенно подчёркивают пропорции здания. Продуманное равновесие четкого силуэта рисунка фасада и особая эстетика цвета передают строению величие готического стиля.



Цвет ШОТЛАНДСКИЙ КИРПИЧ

Уникальный стиль шотландских баронов, переданный в темной гамме шоколадно-кофейных оттенков, помогает подчеркнуть особенности дизайна экстерьера дома. Фасад, созданный с использованием этого эффектного колорита, выглядит спокойно, надежно и гармонично.





2. Комплектующие

МАСТИКА ФИКСЕР

Мастика представляет собой многокомпонентную массу, состоящую из битума, полимеров, наполнителя, растворителя и технологических добавок. Мастика предназначена для дополнительной приклейки лепестков фасадной плитки.



Высокая скорость работ



Простота монтажа

КЛЕЙ ТЕХНОНИКОЛЬ ПУ

МОНТАЖНЫЙ, БЕСЦВЕТНЫЙ

Профессиональный однокомпонентный строительный клей на полиуретановой основе. Применяется для прочной и быстрой приклейки внутренних и внешних металлических уголков к фасадной плитке. Быстрое время схватывания (15 минут) позволяет сократить время производства работ по монтажу уголков фасадной плитки. Клей тиксотропный, не стекает с вертикальных поверхностей, в процессе отверждения не дает усадку.



Долговечность



Превосходная адгезия

ВИНТ R16

ЦОКОЛЬНЫЙ/ФАСАДНЫЙ

Предназначен для крепления фасадной плитки к основанию из плит XPS.



Отсутствие мостиков холода



Прочность соединения



Объем: 310 мл

Способ применения

Срежьте носик картриджа таким образом, чтобы диаметр среза был 3–5 мм; нанесите валик мастики на полосы клевого замка фасадной плитки; прижмите лепесток или прикатайте специальным прикаточным роликом.

Внимание: монтаж фасадной плитки производится механическим способом с помощью гвоздей. Мастика служит для дополнительной фиксации лепестков.

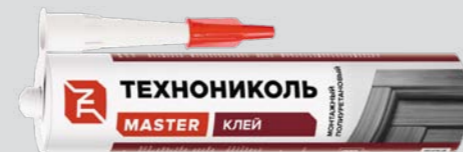

Объем: 310 мл

Способ применения

Картридж с клеем вложите в монтажный пистолет, срежьте «носик» картриджа и накрутите наконечник. Обрежьте наконечник таким образом, чтобы диаметр среза был 3–5 мм; нанесите клей зигзагом, полосами или точечно на внутреннюю сторону уголка и на фасадную плитку, наложите на угол, надвиньте сверху вниз и прижмите.

Внимание: в случае неправильного приклеивания, уголок не отклеивать, а скорректировать его положение путем передвижения.



Размеры: длина 50 мм, диаметр шляпки 25 мм, диаметр стержня 8 мм, диаметр резьбы 16 мм.

Количество: упаковки по 50 шт. и по 300 шт.

Расход гвоздей: 50 шт. на кв. м*

ГВОЗДИ ТЕХНОНИКОЛЬ,

ОЦИНКОВАННЫЕ, С ШИРОКОЙ ШЛЯПКОЙ

Используются для механического крепления фасадной плитки к деревянным конструкциям здания.



Стойкость к коррозии



Прочность соединения



Размеры: 3,5 × 30 мм.

Количество: пластиковое ведро — 1 кг, коробка — 5 кг.

Расход гвоздей: 210 г на кв. м*

* в случае монтажа на 8 гвоздей.

J-ПРОФИЛЬ

Предназначен для оформления нижнего торца плит ОСП-3 под стартовой полосой фасадной плитки, уложенной на фасад, в случае использования заглубленного цоколя под основным фасадом. Защищает основание от капиллярного водопоглощения.



Простота монтажа



Защита от капиллярного водопоглощения

Цветовые решения



Жасмин



Пекан



Каштан



Бруния



Длина: 3 м

Способ применения

При монтаже ОСП-3 рекомендуется предусмотреть вылет на 20 мм со стороны цоколя относительно контробрешетки для плотного прилегания J-профиля. Если конструктивно невозможно выполнить вылет ОСП-3, то подрезать J-профиль со стороны вентканала на участках, совпадающих с контробрешеткой. Смонтировать J-профиль перфорированной стороной наружу на кровельные гвозди ТЕХНОНИКОЛЬ.

ВЕНТИЛЯЦИОННАЯ ЛЕНТА ПВХ

Предотвращает проникновение под вентилируемый фасад различных крупных насекомых, не затрудняя при этом вентиляцию фасада при монтаже фасадной плитки.



Препятствует проникновению насекомых



Вентиляция фасада

Цветовые решения



Белый



Красный



Коричневый



Черный



Размеры (Д × Ш): 5 м × 100 мм

Способ применения

Подрежьте вентиляционную ленту под место установки. Закрепите на оцинкованные саморезы или гвозди по центру ячейки ленты в шахматном порядке с шагом 15–20 см, обеспечивая не плотный прижим для компенсации температурных деформаций.

МЕТАЛЛИЧЕСКИЕ ПЛАНКИ



Долговечность



Эстетичный и законченный вид фасада

Виды покрытий:

Гранулы из натурального базальта

Покрытие металла: алюмоцинк AZ 150 (150 г/м²)
Планки, покрытые гранулами из натурального базальта, сохраняют цвет в течение всего срока службы и придают фасаду законченный эстетичный вид. Произведенные на основе стального листа, покрытого с обеих сторон алюмоцинковым слоем, они не подвержены коррозии даже в местах среза при монтаже и в случае царапин на слое.

! Для заказа нестандартных размеров металлических планок с гранулами обращайтесь к региональным менеджерам, контакты которых можно найти на сайте shinglas.ru.

Полимерное (полиэстер)

Покрытие металла: цинк 2-го класса Z120÷Z140 (120÷140 г/м²)

УГОЛОК ВНЕШНИЙ/ВНУТРЕННИЙ

Для оформления внешних и внутренних углов здания, откосов.

Кэф. расхода: кол-во уголков на 1 м.п. с учетом коэффициента запаса — 0,8.

Покрытие: полиэстер, гранулы

НАЛИЧНИК ОКОННЫЙ

Для финишной отделки оконных и дверных проемов.

Кэф. расхода: кол-во уголков на 1 м.п. с учетом коэффициента запаса — 0,75.

Покрытие: полиэстер, гранулы

НАЛИЧНИК ОКОННЫЙ LUX

Для финишной отделки оконных и дверных проемов для зданий и сооружений, предполагающих широкие наличники.

Кэф. расхода: кол-во уголков на 1 м.п. с учетом коэффициента запаса — 0,75.

Покрытие: гранулы

ЦОКОЛЬНАЯ ПЛАНКА

Для оформления цоколя.

Кэф. расхода: кол-во цокольных планок на 1 м.п. периметра цоколя с учетом коэф. запаса — 0,83.

Покрытие: гранулы

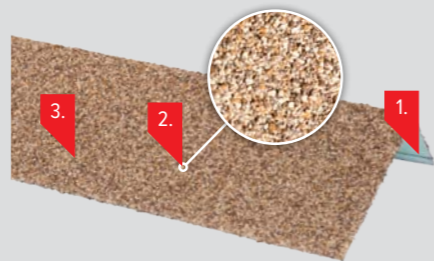

1. Высококачественный стальной лист 0,45 мм, покрытый алюмоцинковым слоем и акриловым грунтом
2. Гранулы из натурального базальта
3. УФ-стойкий акриловый лак, защищающий гранулы

Цветовые решения



Античный Серо-бежевый Мраморный Песчаный Терракотовый Баварский

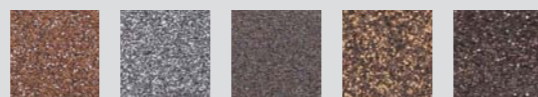

Красный Сланец Кварцит Бельгийский Шотландский

Цветовые решения



Коричневый Ral 8017 Серый Ral 7004 Темно-серый Ral 7024



Размеры: 50×50×1250 мм



Размеры: 50×100×1250 мм

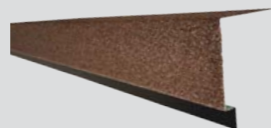

Размеры: 120×100×1250 мм

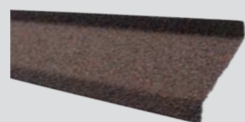

Размеры: 17×85×20×1250 мм.

ЦОКОЛЬНЫЙ ДЕФЛЕКТОР

Применяется для вентиляции цокольного пространства зданий и сооружений. Он препятствует скоплению в цоколе влаги и радона, а также осуществляет приток свежего воздуха. Может применяться как вентиляция находящихся в подвале здания гаражей, бань, котельных и других подвальных помещений.



Долговечность



Вентиляция фасада

Цветовые решения



Красный Коричневый Темно-серый



Способ применения

Нижний край отверстия должен быть на высоте не менее 150 мм от поверхности земли. Колено дефлектора устанавливается в отверстие в цоколе диаметром 138 мм. Горизонтальный патрубок соединяют с воздухопроводом диаметром 133 мм. Вертикальная труба крепится к стене кронштейнами. Пространство между трубой дефлектора и патрубком заполнить полиуретаном в случае необходимости. Место контакта пластикового кольца от дефлектора и фасадной плитки загерметизировать клеем ТЕХНОНИКОЛЬ ПУ.

Высота: 740 мм. **Вес 1 шт.:** 1,25 кг

Комплект поставки: колено цокольного аэратора (диаметр 132 мм), корпус дефлектора с крышкой, кронштейн.

ПНЕВМАТИЧЕСКИЙ ИНСТРУМЕНТ

ДЛЯ ФАСАДНЫХ РАБОТ

Yoshi CRN45 – кровельный нейлер, специально разработан для быстрого монтажа фасадной плитки, гибкой черепицы, изоляции, фиксации листовых материалов, сайдингов и др.



Не нуждается в особом техобслуживании



Время на монтаж сокращается в 2–3 раза



Ударная мощность – забивает гвозди с одного удара



Небольшой вес



ВИНИЛОВЫЕ СОФИТЫ

Предназначены для организации вентиляции подкровельного пространства, а также для декоративного оформления горизонтальных поверхностей — открытых свесов крыши, крыш веранд и террас.



Не создают нагрузку на конструкцию свесов кровли



Не подвергаются коррозии

Цветовые решения



Жасмин
RAL 9003



Каштан
RAL 8017



Пекан
RAL 8019



Бруния
RAL 7024

ОТДЕЛОЧНЫЕ МАТЕРИАЛЫ ИЗ ДЕРЕВА

Для придания законченного вида фасада здания и обеспечения необходимого температурно-влажностного режима ограждающих конструкций.

ЕВРОВАГОНКА

Доска толщиной 12,5 мм, снабженная по длинным сторонам соединением «шип-паз». Используется для оформления карнизных и фронтовых свесов.



Быстрый монтаж



Экологичность



Вид древесины: хвоя
Сорта: А, В (оптима), С (норма), D
Размеры: 12,5 × 96 × 2 м, 2,5 м, 2,7 м, 3 м

ПЛАНКЕН

Облицовочная доска толщиной 20 мм, прямоугольная сечении или со скошенным под углом профилем. Используется для оформления карнизных и фронтовых свесов.



Быстрый монтаж



Экологичность



Планкен прямой

Планкен скошенный

Вид древесины: лиственница
Сорта: А, В (оптима), С (норма), D
Размеры: 20 × 90 × 2 м, 3 м
20 × 96 × 2 м, 3 м
20 × 140 × 2 м, 3 м, 4 м



Без перфорации

Частично перфорированный

Полностью перфорированный

Рабочая ширина: 0,302 м
Полезная площадь: 0,91 м²

ВОДОСТОЧНЫЕ СИСТЕМЫ

Предназначены для направления стока воды с кровли ее отвода в грунт. Установка такой системы позволит защитить фасад и цоколь здания от негативного воздействия воды и преждевременного разрушения.

ПЛАСТИКОВЫЕ ВОДОСТОЧНЫЕ СИСТЕМЫ

Изготавливаются из ПВХ-гранул методом коэкструзии. Имеет глянцевую поверхность всех элементов.

ТЕХНИКОЛЬ МАКСИ 150/100



Снежно-белый ~ RAL 9003
Белый ~ RAL 9010
Графитово-серый ~ RAL 7024
Антрацит ~ RAL 9005
Коричневый ~ RAL 8019

ТЕХНИКОЛЬ 125/82



Белый ~ RAL 9003
Серый ~ RAL 7024
Зеленый ~ RAL 6005
Красный ~ RAL 8004
Коричневый ~ RAL 8017
Темно-коричневый ~ RAL 8019
Черный ~ RAL 9017

ТЕХНИКОЛЬ ОПТИМА 120/80



Белый ~ RAL 9003
Темно-коричневый ~ RAL 8019
Серый ~ RAL 7024
Черный ~ RAL 9017

МЕТАЛЛИЧЕСКИЕ ВОДОСТОЧНЫЕ СИСТЕМЫ

Изготавливается из оцинкованной стали с высокопрочным полимерным покрытием.

ТЕХНИКОЛЬ D 125/90

Толщина стали: 0,55 мм

Покрытие: полиуретан



Белый ~ RAL 9010
Коричневый ~ RAL 8017
Серый графит ~ RAL 7024
Темно-коричневый ~ RAL 8019

ТЕХНИКОЛЬ СТАНДАРТ D 125/90

Толщина стали: 0,45 мм

Покрытие: полиэфир



Коричневый ~ RAL 8017



Таблица подбора комплектующих

Цвет		Наличник оконный металлический			Наличник оконный металлический LUX		
Код	Цвет	Код	Покрытие: полиэстер	Код	Покрытие: базальтовые гранулы	Код	Покрытие: базальтовые гранулы
КОЛЛЕКЦИЯ КАМЕНЬ							
629045	Травертин	569212	ral 7004 серый	559171	Античный	001500	Античный
		619950	ral 7024 темно-серый				
629047	Сланец	619950	ral 7024 темно-серый	629731	Сланец	001503	Сланец
629048	Кварцит	569213	ral 8017 коричневый	629730	Кварцит	001502	Кварцит
		619950	ral 7024 темно-серый				
КОЛЛЕКЦИЯ КИРПИЧ							
558740	Античный	569212	ral 7004 серый	559171	Античный	001500	Античный
		619950	ral 7024 темно-серый				
527538	Песчаный	569213	ral 8017 коричневый	543216	Песчаный	001496	Песчаный
		619950	ral 7024 темно-серый				
633981	Серо-бежевый	569212	ral 7004 серый	559169	Серо-бежевый	001498	Серо-бежевый
		619950	ral 7024 темно-серый				
527541	Терракотовый	569213	ral 8017 коричневый	543217	Терракотовый	001497	Терракотовый
		619950	ral 7024 темно-серый				
636020	Баварский	569213	ral 8017 коричневый	641268	Баварский	001504	Баварский
		619950	ral 7024 темно-серый				
599320	Красный	569213	ral 8017 коричневый	599699	Красный	001501	Красный
527544	Обожженный	569213	ral 8017 коричневый	543218	Обожженный	001505	Обожженный
		619950	ral 7024 темно-серый				
557161	Мраморный	569213	ral 8017 коричневый	559170	Мраморный	001499	Мраморный
		619950	ral 7024 темно-серый				
695820	Английский	569213	ral 8017 коричневый	543217	Терракотовый	001497	Терракотовый
		619950	ral 7024 темно-серый				
695822	Каталонский	569212	ral 7004 серый	559171	Античный	001500	Античный
		619950	ral 7024 темно-серый				
695821	Готический	619950	ral 7024 темно-серый	629731	Сланец	001503	Сланец
043399	Бельгийский	569213	ral 8017 коричневый	705895	Бельгийский	705885	Бельгийский
043398	Шотландский	569213	ral 8017 коричневый	705896	Шотландский	705894	Шотландский

Уголок металлический внутренний				Уголок металлический внешний				Цокольная планка	
Код	Покрытие: полиэстер	Код	Покрытие: базальтовые гранулы	Код	Покрытие: полиэстер	Код	Покрытие: базальтовые гранулы	Код	Покрытие: базальтовые гранулы
КОЛЛЕКЦИЯ КАМЕНЬ									
569216	ral 7004 серый	559177	Античный	569214	ral 7004 серый	559174	Античный	657308	Античный
619949	ral 7024 темно-серый	629728	Сланец	619948	ral 7024 темно-серый	629725	Сланец	657317	Сланец
569217	ral 8017 коричневый	629727	Кварцит	569215	ral 8017 коричневый	629724	Кварцит	657314	Кварцит
619949	ral 7024 темно-серый			619948	ral 7024 темно-серый				
КОЛЛЕКЦИЯ КИРПИЧ									
569216	ral 7004 серый	559177	Античный	569214	ral 7004 серый	559174	Античный	657308	Античный
569217	ral 8017 коричневый	532312	Песчаный	569215	ral 8017 коричневый	532309	Песчаный	657309	Песчаный
619949	ral 7024 темно-серый			619948	ral 7024 темно-серый				
569216	ral 7004 серый	559175	Серо-бежевый	569214	ral 7004 серый	559172	Серо-бежевый	657311	Серо-бежевый
569217	ral 8017 коричневый	532311	Терракотовый	569215	ral 8017 коричневый	532308	Терракотовый	657310	Терракотовый
619949	ral 7024 темно-серый			619948	ral 7024 темно-серый				
569217	ral 8017 коричневый	641267	Баварский	569215	ral 8017 коричневый	641266	Баварский	657318	Баварский
569217	ral 8017 коричневый	599698	Красный	569215	ral 8017 коричневый	599697	Красный	657313	Красный
569217	ral 8017 коричневый	532310	Обожженный	569215	ral 8017 коричневый	532307	Обожженный	674783	Обожженный
619949	ral 7024 темно-серый			619948	ral 7024 темно-серый				
569217	ral 8017 коричневый	559176	Мраморный	569215	ral 8017 коричневый	559173	Мраморный	657312	Мраморный
569217	ral 8017 коричневый	532311	Терракотовый	569215	ral 8017 коричневый	532308	Терракотовый	657310	Терракотовый
619949	ral 7024 темно-серый			619948	ral 7024 темно-серый				
569216	ral 7004 серый	559177	Античный	569214	ral 7004 серый	559174	Античный	657308	Античный
619949	ral 7024 темно-серый	629728	Сланец	619948	ral 7024 темно-серый	629725	Сланец	657317	Сланец
569213	ral 8017 коричневый	705900	Бельгийский	569213	ral 8017 коричневый	705898	Бельгийский	705876	Бельгийский
569213	ral 8017 коричневый	705901	Шотландский	569213	ral 8017 коричневый	705899	Шотландский	705883	Шотландский

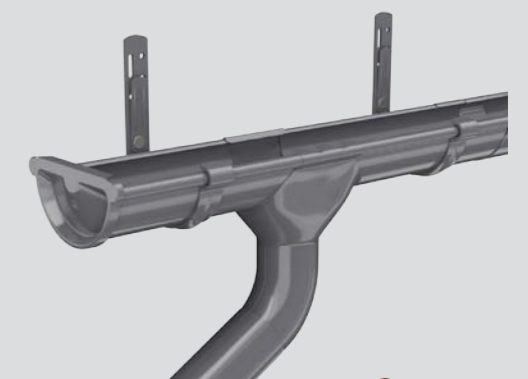
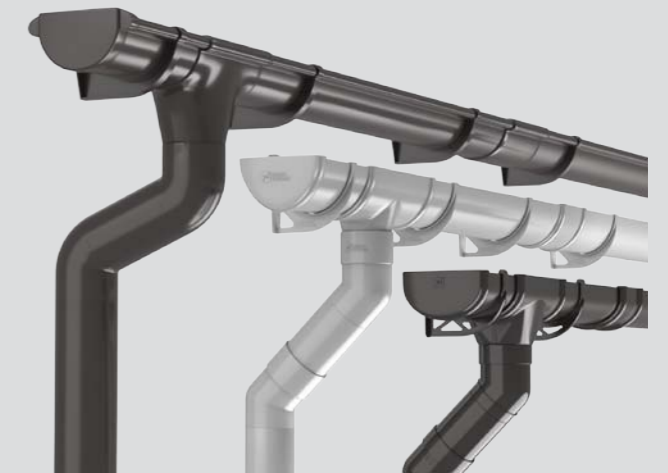

3. Технические решения

3.1 Система ТН-ФАСАД Лайт HAUBERK

Система деревянного каркаса с облицовкой фасадной плиткой

Система предназначена для строительства многоквартирных домов, коттеджей, таунхаусов и малоэтажных зданий различного назначения высотой до 2 этажей включительно.

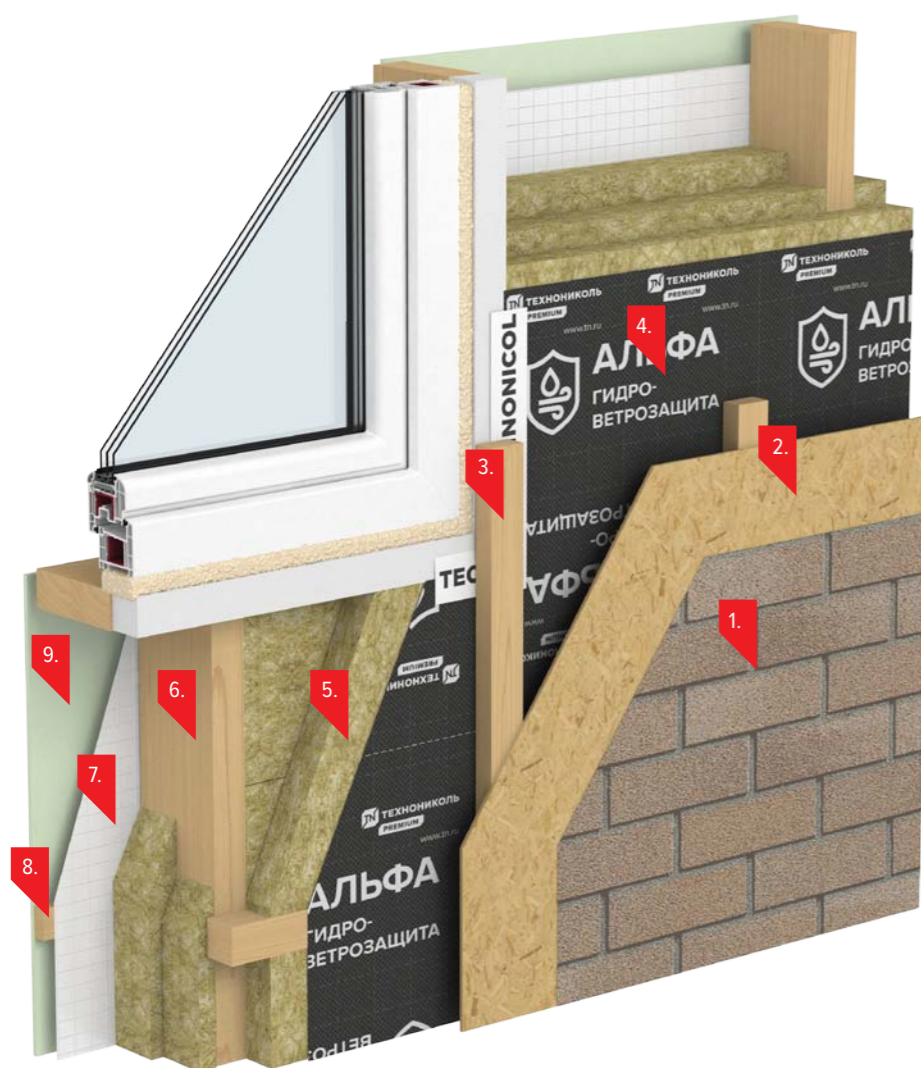

1. Фасадная плитка ТЕХНОНИКОЛЬ HAUBERK Кирпич
2. Плиты ОСП-3
3. Брус для создания вентзазора, толщиной 30–50 мм
4. Пленка ТЕХНОНИКОЛЬ АЛЬФА ТОП
5. Плиты из каменной ваты ТЕХНОБЛОК СТАНДАРТ
6. Каркас здания
7. Пленка ТЕХНОНИКОЛЬ АЛЬФА Барьер 4.0
8. Контррейки
9. Внутренняя обшивка ГКЛ или ГВЛ

3.2 Система ТН-ФАСАД HAUBERK

Система фасада с облицовкой фасадной плиткой по каменному основанию

Система предназначена как для нового строительства, так и для санации (оздоровления) уже построенных жилых зданий высотой до 2 этажей включительно.

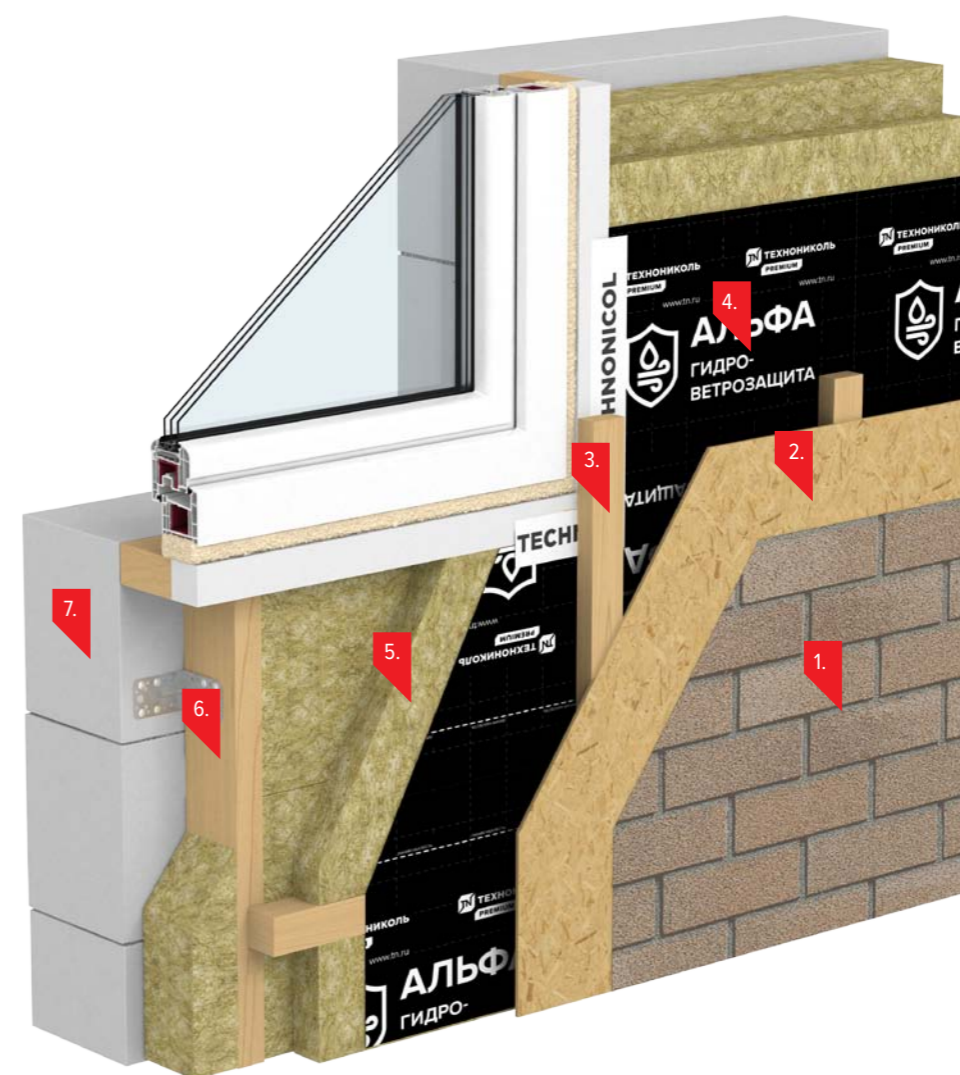

1. Фасадная плитка ТЕХНОНИКОЛЬ HAUBERK Кирпич
2. Плиты ОСП-3
3. Брус для создания вентзазора, толщиной 30–50 мм
4. Пленка ТЕХНОНИКОЛЬ АЛЬФА ТОП
5. Плиты из каменной ваты ТЕХНОБЛОК СТАНДАРТ
6. Каркас под теплоизоляцию с шагом 600 мм
7. Каменная кладка

3.3 Отделка цоколя и фасада по основанию из плит XPS

Устройство утепленного цоколя и фасада с использованием экструзионного пенополистирола и финишной отделкой фасадной плиткой HAUBERK.

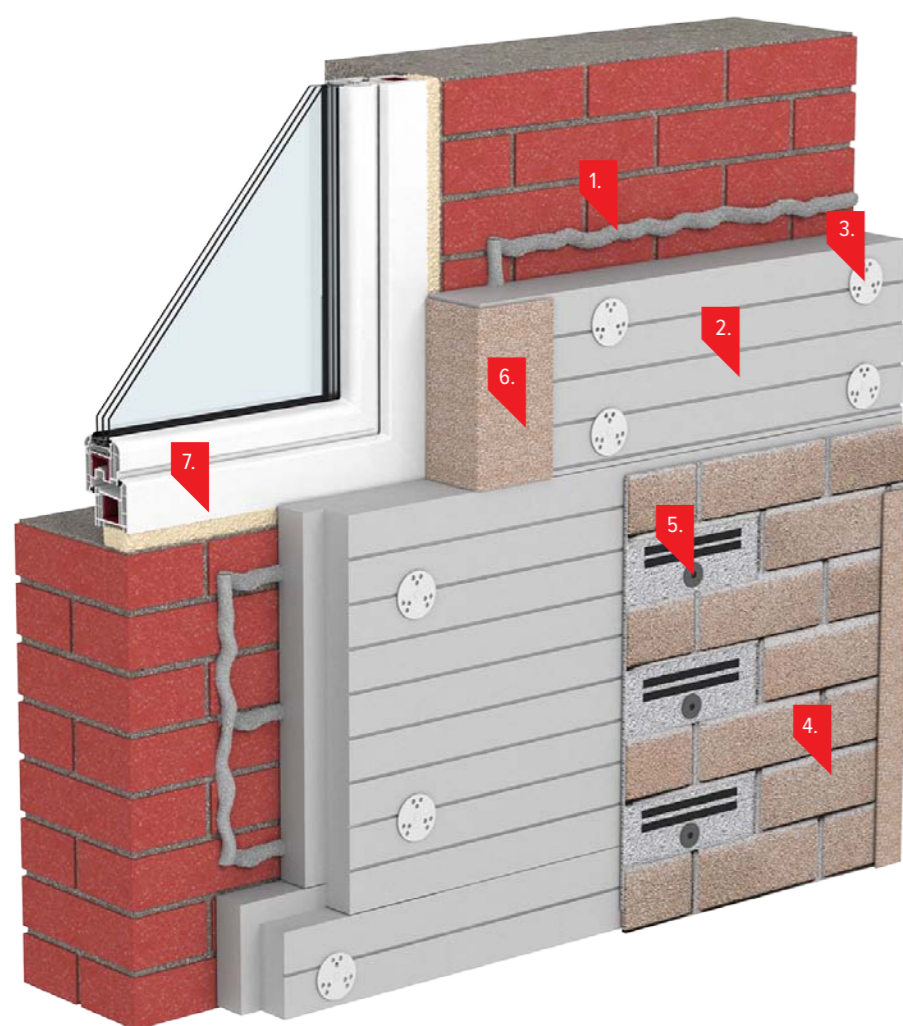

1. Клей-пена ТЕХНОНИКОЛЬ PROFESSIONAL для пенополистирола
2. Экструзионный пенополистирол XPS ТЕХНОНИКОЛЬ CARBON ECO
3. Фасадный дюбель с термоголовкой
4. Фасадная плитка ТЕХНОНИКОЛЬ HAUBERK
5. Винт цокольный/ фасадный R16
6. Оконный наличник
7. Пена монтажная профессиональная ТЕХНОНИКОЛЬ 65 MAXIMUM

3.4 Технические характеристики

Параметры	Коллекция КИРПИЧ		Коллекция КАМЕНЬ
	Цвета: Английский, Каталонский, Готический, Шотландский, Бельгийский	Все остальные цвета	
Высота, мм	250 ± 3,0		
Ширина, мм	1000 ± 3,0		
Толщина, мм	2,4 ± 0,2	3,0 ± 0,2	3,0 ± 0,2
Стекловолоконная основа, г/м ²	110		
Тип битумного вяжущего	Улучшенный		
Потеря гранул минеральной посыпки, не более, г	1,2		
Верхнее покрытие	Гранулы из натурального базальта (габбро-диабаз) в комбинации с клеевыми битумными полосами		
Нижнее покрытие	Кварцевый песок с участком, укрытым защитными пленками		
Теплостойкость, °С, не ниже	110		
Количество фасадных плиток в упаковке, шт.	25	20	20
Количество облицовочного покрытия в упаковке, м ²	2,5	2	2,2
Ориентировочная масса 1 м ² облицовочного покрытия, кг	9,2	11,8	10,8
Логистические параметры			
Размер пачки, (ширина × длина × высота), мм	253 × 1003 × 60		
Вес упаковки, кг	23	23,6	23,8
Кол-во упаковок на поддоне, шт.	40		
Кол-во на поддоне, м ²	100	80	88
Размер поддона, мм	1050 × 1050		
Вес поддона (брутто), кг	945	969	969



Расчет нужного количества фасадной плитки:

$$((S_{\text{фасада}} - S_{\text{окон}} - S_{\text{дверей}}) \times K_{\text{зап}}) / S_{\text{уп}} + P_{\text{фасада}} \times 1,05 / 20$$

где S — площадь;
P — периметр;
K_{зап} — коэффициент запаса 1,05–1,08. Принимается в зависимости от сложности фасада и от наличия или отсутствия отделки фасадной плиткой оконных и дверных откосов.

Дополненная реальность (AR)



Мобильное приложение «Кровля и Фасады ТЕХНОНИКОЛЬ AR (дополненная реальность)» позволяет погрузиться в мир дополненной реальности при ознакомлении с каталогом реализованных объектов с применением многослойной черепицы SHINGLAS и фасадной плитки HAUBERK, рекламными каталогами и стендами продукции в точках продаж. Приложение «оживляет» фотографии домов в рекламных материалах и мгновенно переносит Вас ближе к объекту, чтобы Вы могли увидеть живой дом в полном объеме, со всех сторон и с высоты птичьего полета!



ШАГ 1. Скачайте мобильное приложение «Кровля и Фасады ТЕХНОНИКОЛЬ AR (дополненная реальность)» из магазина приложений Google или AppStore и установите на мобильное устройство.



ШАГ 2. Запустите мобильное приложение и наведите камеру на фотографию дома, отмеченного специальной меткой «Живая фотография». Держите камеру мобильного устройства в направлении фотографии на расстоянии 30 см таким образом, чтобы изображение дома полностью попадало в кадр камеры.

ШАГ 3. Дождитесь автоматического считывания метки и загрузки ролика и наслаждайтесь объемным изображением домов с кровлей или фасадом от ТЕХНОНИКОЛЬ!

TN PROMO — маркетинговая программа для подрядчиков ИЖС



СКАНИРУЙ КОДЫ ПРОДУКЦИИ И ПОЛУЧАЙ ТЕХНОКОИНЫ*



РЕГИСТРИРУЙСЯ
В ПРИЛОЖЕНИИ



СКАНИРУЙ
КОДЫ ПРОДУКЦИИ



КОПИ
ТЕХНОКОИНЫ



ВЫВОДИ
ДЕНЬГИ НА КАРТУ

Roof.ru – сервис поиска подрядчиков для строительного-монтажных работ по кровле

roof.ru
by TECHNICOOL

- На платформе можно разместить/найти заказы на обустройство изоляции от частных лиц, коммерческих компаний и генподрядчиков.
- Приветствуем самозанятых мастеров, бригады или строительные компании, которые работают с материалами ТЕХНОНИКОЛЬ или с материалами любых других брендов.
- На платформе вы можете подобрать исполнителей на проект.
- Чем выше рейтинг, тем больше шансов на лучшие заказы. У заказчиков, которые выбирают подрядчика по рейтингу, в приоритете квалификация и качество работ.
- Бесплатный сервис. Ни в каком виде не взимаем плату за пользование платформой roof.ru ни с заказчиков, ни с исполнителей.

Бесплатные онлайн-сервисы на сайте www.tn-hauberk.ru



ПОДБОР ФАСАДНОЙ ПЛИТКИ

Интерактивный
подбор цвета



ГДЕ КУПИТЬ

Контакты точек
продаж



ОНЛАЙН- КОНСУЛЬТАЦИЯ СПЕЦИАЛИСТА

Специалист ответит
на вопросы по теле-
фону или электрон-
ной почте



ВИДЕОИНСТРУКЦИЯ ПО МОНТАЖУ

Подробное
видеоруководство
пошагового
монтажа



www.tn-hauberk.ru



You Tube

Подробные инструкции по монтажу на канале
ТЕХНОНИКОЛЬ. Скатная кровля. Фасады

Реальные цвета и текстуры продукции могут отличаться от представленных в каталоге. Информация в буклете носит справочный (информационный) характер, не является публичной офертой, определяемой положениями статьи 437 Гражданского кодекса РФ, и не порождает никаких юридических последствий для любой из сторон.

В издании использованы информационные материалы и изображения, принадлежащие Корпорации ТЕХНОНИКОЛЬ. Несанкционированное использование изображений, частичная и полная перепечатка текста запрещены.

© Корпорация ТЕХНОНИКОЛЬ, 11.2022

WWW.TN.RU

8 800 600 05 65

ПРОФЕССИОНАЛЬНЫЕ КОНСУЛЬТАЦИИ